



ASPIRADORA BILLY GOAT KV

Manual del propietario

KV600, KV650H, KV600FB, KV650HFB

Accesorios

EQUIPO DE MANGUERA DE ASPIRADORA INCORPORADO	BOLSA PARA DESECHOS DE FIELTRO/MALLA OPCIONAL	EQUIPO DE PROTECCIÓN CONTRA DESGASTE DE TOBERA	EQUIPO DE RUEDAS	EQUIPO DE TRITURADORA	EQUIPO DE RECUBRIMIENTO KV	CUBIERTA PROTECTORA
4" (102 mm) x 7.5' (2.13 m) Para aspirar en zonas de difícil acceso.	Para utilizar con hojas y césped en condiciones de mucho polvo.	Para incrementar la vida útil de la tobera, protegiéndola de daños.	Para facilitar el rodaje y la maniobrabilidad en superficies lisas.	Tritura hojas, reduciendo el volumen total.	Aumenta la vida útil de la carcasa, protegiéndola de daños.	Protege la máquina del medio ambiente cuando no está en uso.
P/N 891125	P/N 891126 BOLSA DE FIELTRO P/N 891132 BOLSA DE MALLA,	P/N 891127	P/N 891128	P/N 891153	P/N 891134	P/N 891137



CONTENIDOS

ESPECIFICACIONES Y SONIDO/VIBRACIÓN _____	3
ETIQUETAS DE INSTRUCCIONES _____	4
LISTA DE EMBALAJE Y MONTAJE _____	5-6
MONTAJE _____	6
FUNCIONAMIENTO _____	7-8
MANTENIMIENTO _____	8
SOLUCIÓN DE PROBLEMAS _____	9
LISTADO DE PIEZAS Y PIEZAS ILUSTRADAS _____	10-11

Consulte <http://www.billygoat.com> para traducciones de manuales de productos en francés canadiense.

Visitez <http://www.billygoat.com> pour la version canadienne-française des manuels de produits



Especificaciones

KV600 KV650H KV600FB KV650HFB

Motor: HP	6.0 (4.47 kW)	6.5 (4.85 kW)	6.0 (4.47 kW)	6.5 (4.85 kW)
Motor: Tipo	B&S Quantum	HONDA	B&S Quantum	HONDA
Motor: Modelo	112K020124E1	GSV190AN1L	112K020124E1	GSV190AN1L
Motor: Capacidad de combustible	1.5 qt (1.4 L)	1.6 qt (1.5 L)	1.5 qt (1.4 L)	1.6 qt (1.5 L)
Motor: Capacidad de aceite	0.63 qt (0.6 L)	0.58 qt (0.54 L)	0.63 qt (0.6 L)	0.58 qt (0.54 L)
Peso total de la unidad:	#112 (50.8 kg)	#113 (51.3 kg)	#112 (50.8 kg)	#113 (51.3 kg)
Longitud total	59" (1.5m)	59" (1.5m)	59" (1.5m)	59" (1.5m)
Ancho total	26,5" (.7 m)	26,5" (.7 m)	26,5" (.7 m)	26,5" (.7 m)
Altura total	42.75" (1.1m)	42.75" (1.1m)	42.75" (1.1m)	42.75" (1.1m)
Inclinación máxima de funcionamiento	20°	20°	20°	20°
Sonido en conformidad con las normas 2000/14/EEC	108 dBa	108 dBa	108 dBa	108 dBa
Sonido en los oídos del operador	88 dBa	89 dBa	88 dBa	89 dBa
Vibración en la posición del operador	0,5 g (4.95m/s ²)	0,32 g (3,14m/s ²)	0,5 g (4.95m/s ²)	0,32 g (3,14m/s ²)

SONIDO



NIVEL DE SONIDO 97 dB(a) en la posición del operador

Las pruebas de sonido se llevaron a cabo en conformidad con 2000/14/EEC, y se realizaron el 7-25-07 bajo las condiciones que se enumeran a continuación.

⚠ El nivel de potencia de sonido que se indica es el valor más alto para cualquier modelo que se cubre en este manual. Consulte la placa de serie de la unidad para saber el nivel de potencia de sonido de su modelo.

Condiciones generales:
 Temperatura:
 Velocidad del viento:
 Dirección del viento:
 Humedad:
 Presión barométrica:

Soleado
 88 °F (31.1 °C)
 2 mph (3.8 kmh)
 Sur Sureste
 44%
 30.07"Hg (764 mm Hg)

DATOS DE LA VIBRACIÓN

NIVEL DE LA VIBRACIÓN 0.34 g (3.29 m/s²)

Los niveles de las vibraciones en el mango del operador se midieron en las direcciones verticales, transversales y longitudinales con equipos calibrados para realizar pruebas de vibración. Las pruebas se realizaron el 19-12-2007 bajo las condiciones que se muestran a continuación.

Condiciones generales:
 Temperatura:
 Velocidad del viento:
 Dirección del viento:
 Humedad:
 Presión barométrica:

Soleado
 47.5 °F (8.6 °C)
 4 mph (6.4 kph)
 Sur Sureste
 68%
 30 Hg (101.6 kpa)

ETIQUETAS DE INSTRUCCIONES

Las etiquetas que aparecen a continuación fueron instaladas en la aspiradora BILLY GOAT® KV. Si alguna etiqueta falta o está dañada, sustitúyala antes de operar este equipo. El número de los artículos de la Lista de piezas ilustradas y los números de las piezas se suministran para su conveniencia en las etiquetas de reemplazo de pedido. Se puede determinar la posición correcta para cada etiqueta consultando la figura y los números del artículo que se muestra.



ETIQUETA DE PELIGRO
MANTENGA MANOS
Y PIES ALEJADOS
ARTÍCULO #18 P/N 400424



ETIQUETA PARA PROTEGER LA
SEGURIDAD ARTÍCULO #20
P/N 100346



PELIGRO RESIDUOS EN EL
AIRE
ARTÍCULO #19 P/N 810736



ETIQUETA DE SUPRESOR
DE CHISPAS
P/N 100252

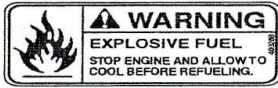

ETIQUETA DE COMBUSTIBLE EXPLOSIVO
ARTÍCULO # 16 P/N 400268



ETIQUETA DE ADVERTENCIA DE ASTILLADOR
ARTÍCULO #82 P/N 890152 (SOLO TKV)



ETIQUETA PELIGRO PROTECCIONES
ARTÍCULO #39 P/N 900327

INSTRUCCIONES PARA EL
PLEGADO DE LA BOLSA
UBICADAS EN LA BOLSA

BAG ENCLOSURE INSTRUCTION:
NOTE: IT IS IDEAL TO DO THIS PROCEDURE WITH THE BAG ON THE GROUND
WITH BOTTOM PAD FACING UP.

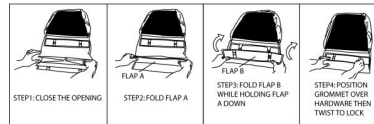

ETIQUETAS DEL MOTOR

HONDA

- READ OWNER'S MANUALS BEFORE OPERATION.
- LIRE LE MANUEL D'UTILISATEUR AVANT USAGE.
- VOR INBETRIEBNAHME UNBEDINGT BEDIENUNGSANLEITUNG DURCHLESEN.
- NO UTILIZAR SIN ANTES NO HABER LEIDO EL MANUAL.

WARNING

Read and follow Operating Instructions before running engine.

Gasoline is flammable. Allow engine to cool at least 2 minutes before fueling.

Engines emit carbon monoxide, DO NOT run in enclosed area.

BRIGGS & STRATTON

Lea el Manual del propietario antes de utilizar.



Lire le manuel d'utilisation avant la mise en route.
Vor Inbetriebnahme Bedienungs- und Wartungsanleitung lesen.
Favor leer las instrucciones de operación antes de operar el motor.
Consultare il Manuale Uso e Manutenzione prima dell'utilizzo.
Las Skotselinstruktionen Innan Start.

CONTROLES del motor y la transmisión



Control del regulador
Honda



Control del regulador
Briggs



LISTA DE EMBALAJE

Su aspiradora Billy Goat KV se envía desde la fábrica en una caja de cartón, completamente montada a excepción del mango superior, la bolsa de desechos y el desconectado rápido para bolsa.



LEA todas las instrucciones de seguridad antes de montar la unidad.

TENGA CUIDADO cuando saque la unidad de la caja, ya que el Conjunto del mango está conectado por cables y doblado



PONER ACEITE EN EL MOTOR ANTES DE SU PUESTA EN MARCHA

BOLSA DE PIEZAS Y CONJUNTO DE

Tarjeta de garantía P/N- 400972, Manual del propietario P/N-891203, Manual de advertencias y seguridad general P/N-100294, Declaración de conformidad P/N-891057, Precintos para cables 900407 cantidad 2.

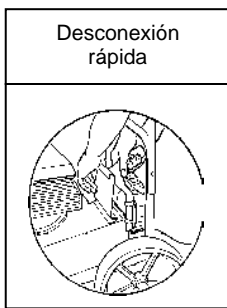
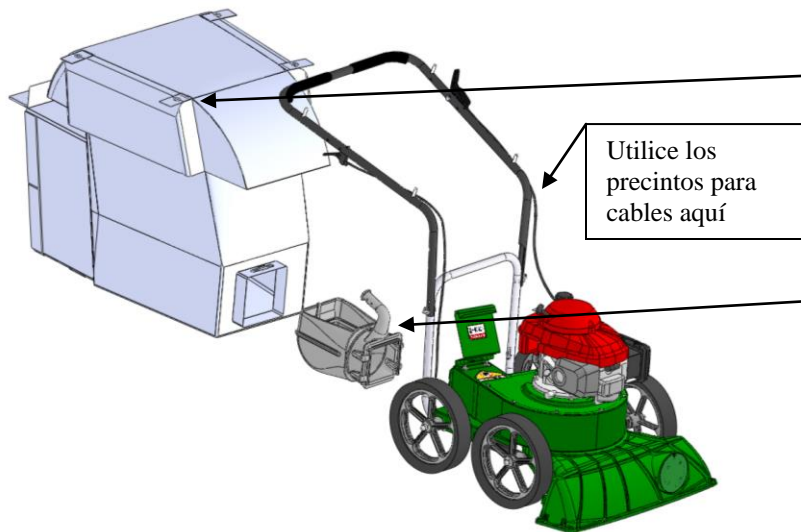

Fig. 2



Utilice los precintos para cables aquí

- Lista piezas del embalaje**
- Bolsa de desechos P/N -891132
O Bolsa de fieltro P/N -891126
 - Conjunto de material impreso P/N -891123
 - Desconexión rápida del conector P/N -890630
 - Honda 6.5 GSV 190
 - Briggs & Stratton 6.0 HP Quantum

KV push hardware

<p>36 Washer 1/4 SAE 8172007 qty. 2</p> <p>32 Washer 5/16 FLAT 8171003 qty. 4</p>	<p>29 Nut Acorn High Crown 840071 qty. 1</p> <p>34 Nut Lock 5/16-18 8160002 qty. 2</p>	<p>39 Screwcap 1/4-20 X 2" HCS ZP 8041010 qty. 1</p> <p>33 Screwcap 5/16-18 X 1 3/4" GR 5 HCS ZP 8041031 qty. 2</p>
---	--	---

MONTAJE

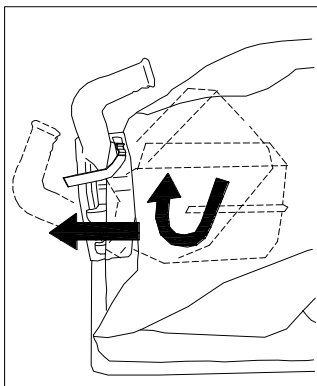
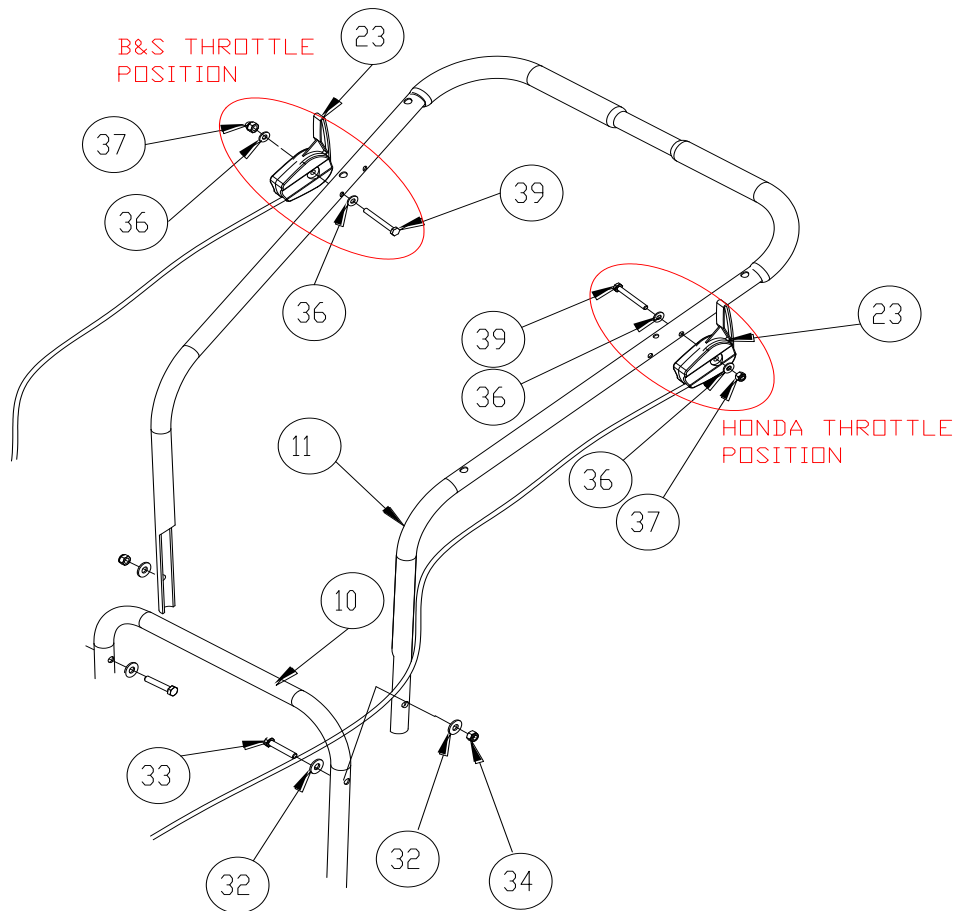

1. **MONTE** el mango superior (artículo 11), con los elementos de la bolsa de piezas (artículos 32, 33 y 34), al mango inferior (artículo 10). Apriete estos elementos con fuerza. (Ver la imagen de arriba)
2. **CONECTE** la palanca del regulador (artículo 22) al lado derecho del mango, con los elementos de la bolsa de piezas (artículos 36, 37 y 39). Asegure el cable con el precinto para cables (artículo 98).
2. **DESDOBLE** la bolsa de desechos (artículo 21) y ajuste el cuello de la bolsa a la desconexión rápida de bolsa (artículo 12). Conecte firmemente al escape de la carcasa (artículo 1) ver fig. 2.
3. **CONECTE** la bolsa a los cuatro postes (artículo 13), previamente ensamblados al mango superior.
4. **CONECTE** el cable de la bujía.

Inserte la desconexión rápida desde el interior de la bolsa, incline el mango para que le llegue primero la alimentación. Luego haga pasar el terminal y apriete la correa

FUNCIONAMIENTO

FUNCIONAMIENTO DE LA ASPIRADORA

AJUSTE DE ALTURA DE LA TOBERA DE LA ASPIRADORA: La altura de la tobera se puede subir o bajar, girando el botón rojo que se encuentra cerca de la rueda trasera izquierda. La altura de la tobera se debe adaptar a la tarea que deba realizarse.

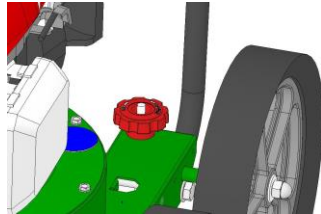

PARA UNA MÁXIMA RECOLECCIÓN:: Ajuste la tobera cerca de los desechos, pero sin bloquearle el flujo de aire. *NOTA:* No entierre nunca la tobera en los desechos.

LIMPIEZA DE UNA TOBERA Y ESCAPE OBSTRUIDOS:: Apague el motor y espere a que el rotor se detenga completamente y desconecte el cable de la bujía. Utilizando guantes duraderos, retire la obstrucción.

Peligro, la obstrucción puede contener materiales afilados o punzantes. Vuelva a conectar el cable de la bujía.



BAG ENCLOSURE INSTRUCTION:
NOTE: IT IS IDEAL TO DO THIS PROCEDURE WITH THE BAG ON THE GROUND WITH BOTTOM PAD FACING UP.

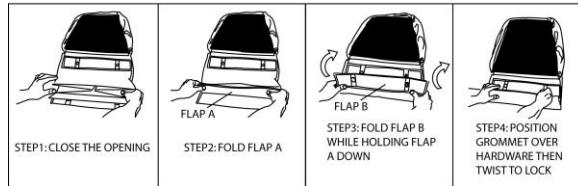

BOLSA DE DESECHOS

(LAS BOLSAS DE DESECHOS OPCIONALES ESTÁN DISPONIBLES PARA CONDICIONES CAMBIANTES)

Las bolsas de los desechos son artículos de desgaste que se reemplazan normalmente.

Nota: Vacíe los desechos con frecuencia para evitar sobrecargar la bolsa con más peso del que puede levantar. Se encuentra disponible una bolsa de filtro opcional para aspirar residuos en condiciones de mucho polvo (**ver Accesorios opcionales en página 1**).

NO coloque la bolsa en o cerca de una superficie caliente, como por ejemplo un motor. Asegúrese de que el motor se ha detenido por completo antes de extraer o vaciar la bolsa.

Esta aspiradora está diseñada para recolectar basura, material orgánico y otros desechos similares (consulte el Manual de seguridad y funcionamiento general).

Sin embargo, cuando el polvo se mezcla con la basura se utilizan muchas aspiradoras. Su unidad puede aspirar de forma intermitente en zonas de mucho polvo. El polvo es la mayor causa de pérdida de rendimiento de la aspiradora. Sin embargo, el seguir estas reglas le ayudará a mantener la capacidad de su máquina para aspirar en condiciones de mucho polvo:

- Haga funcionar la máquina al ralentí a un cuarto del regulador.
- La bolsa de desechos se debe limpiar con más frecuencia. Una aspiradora con una bolsa de almohada suave y limpia, tendrá un buen rendimiento de recolección. Una con una bolsa sucia y apretada tendrá un mal rendimiento de recolección. Si esta sucia, vacíe y agite con fuerza la bolsa para liberarla de polvo.
- Lave a presión la bolsa de desechos si la limpieza normal no deja la bolsa limpia por completo. La bolsa debe estar totalmente seca antes de utilizar.

NOTA: El tener una o más bolsas de desechos de repuesto es una buena manera de reducir el tiempo de inactividad mientras se limpian las bolsas sucias.

NO deje desechos en la bolsa mientras está guardada.



Manual del propietario de KVSP/TKVSP

ABONO

Las hojas, césped y otros materiales orgánicos aspirados de su jardín pueden vaciarse en una pila o compostador, para proporcionar tierra enriquecida y utilizarla luego como fertilizante en jardines y canteros

NOTA: Deje secar las astillas verdes antes de esparcirlas alrededor de las plantas vivas.

MANTILLO

Las astillas de madera provenientes de ramas de su jardín conforman un mantillo excelente. Un grueso manto de astillas de madera alrededor de plantas y flores mantiene las malezas afuera y retiene la humedad.

MANTENIMIENTO

MANTENIMIENTO PERIÓDICO

Se debe llevar a cabo un mantenimiento periódico en los siguientes intervalos de tiempo:

Operación de mantenimiento	Cada uso (diario)	Cada 5 horas (diario)	Cada 25 horas
Inspeccione en caso de que haya piezas sueltas, gastadas o dañadas.		●	
Limpiar la bolsa de desechos	●		
Compruebe que la correa de la bolsa esté ajustada	●		
Motor (Consultar el manual del motor)			
Comprobar que no haya una vibración excesiva		●	

EXTRACCIÓN DEL ROTOR

1. Espere que se enfríe el motor y desconecte la bujía de encendido.
2. Saque el combustible y el aceite del motor.
3. Retire la bolsa, el mecanismo de liberación rápida y el mango superior. No pliegue, estire o rompa los cables del control, las carcasas del control o las conexiones finales, al extraer los mangos.
4. Extraiga la placa superior de la carcasa retirando los pernos que se encuentran en el exterior de la carcasa.
5. Con el motor sujeto a la placa superior, colóquelo boca abajo, de manera que el rotor quede arriba.
6. Retire el perno, la arandela de seguridad y la arandela del rotor.
7. Tire el rotor hacia arriba. Si el rotor se desliza sin problemas, continúe al (paso 10).
8. Coloque dos palancas entre el rotor y la carcasa en lados opuestos. Haga palanca en el rotor del motor hasta que se afloje. El uso de un aceite penetrante puede ayudar a aflojar un rotor atascado.
9. Si el rotor no se afloja, utilice dos barretas y tire el rotor cerca del cubo hacia afuera del motor; esto puede servir para aflojarlo y permitirle extraer el rotor del eje. *El uso de un aceite penetrante puede ayudar a aflojar un rotor atascado.*
10. Utilice perno, arandela de seguridad y arandela nuevos y vuelva a instalar el rotor nuevo, en sentido inverso
11. Apriete el perno del rotor. Aplique un par de apriete de 33-38 pie-lb al perno del rotor (44-51 N.m) (ver artículo 30 en la página 15).
12. Vuelva a instalar el motor en la carcasa en sentido inverso al utilizado en la extracción.
13. Gas y petróleo.
14. Vuelva a instalar el cable de la bujía



Solución de problemas

Problem	Possible Cause	Solution
Abnormal vibration.	· Loose or out of balance impeller or loose engine	· Check impeller and replace if required. Check engine
Will not vacuum or has poor vacuum performance	· dirty debris bag. Hose kit cap missing. · Clogged nozzle or exhaust. Excessive quantity of debris. · Improper nozzle height	· Clean debris bag. Shake bag clean or wash. Check for hose kit cap. Unclog nozzle or exhaust. Allow air to feed with debris · Adjust nozzle height so that it is closer to the debris
Engine will not start.	· Throttle in off position. Engine not in full choke position. Out of gasoline. Bad or old gasoline. Sparkplug wire disconnected. Dirty air cleaner	· Check stop switches, throttle, choke position and gasoline. Connect spark plug wire. Clean or replace air filter. Or contact a qualified service person.
Engine is locked, will not pull over.	· Debris locked in impeller. Engine problem.	· See page 5. Contact a engine service dealer for engine problems
Nozzle scrapes ground in lowest height setting.	Nozzle height out of adjustment	Adjust nozzle height (See Nozzle height fine adjustment for hard surfaces on page 5)
No self-propelling	· Drive bail not engaged · Drive belt worn or broken · Drive clutch cable out of adjustment or broken. · Drive chain off the sprocket.	· Engage the drive bail. · Check the drive belt. · Check the drive clutch cable (see page 12). · Check the drive chain (see page 12).
Self propelled drive will not release	· Improper drive clutch cable adjustment or cable is kinked.	· Check the drive clutch cable (see page 13).
Noisy or broken chain	· No chain lubrication. · Chain misalignment or tension.	· Lubricate chain. · Check the drive chain (see page 12).
Unit does not free-wheel backwards	· None	· Push the unit slightly forward then the unit will free-wheel
Too much dust coming from bag.	· Vacuuming very dry, brittle or small debris	· Switch to felt bag (see page 1 accessories)

PARTS DRAWING KV

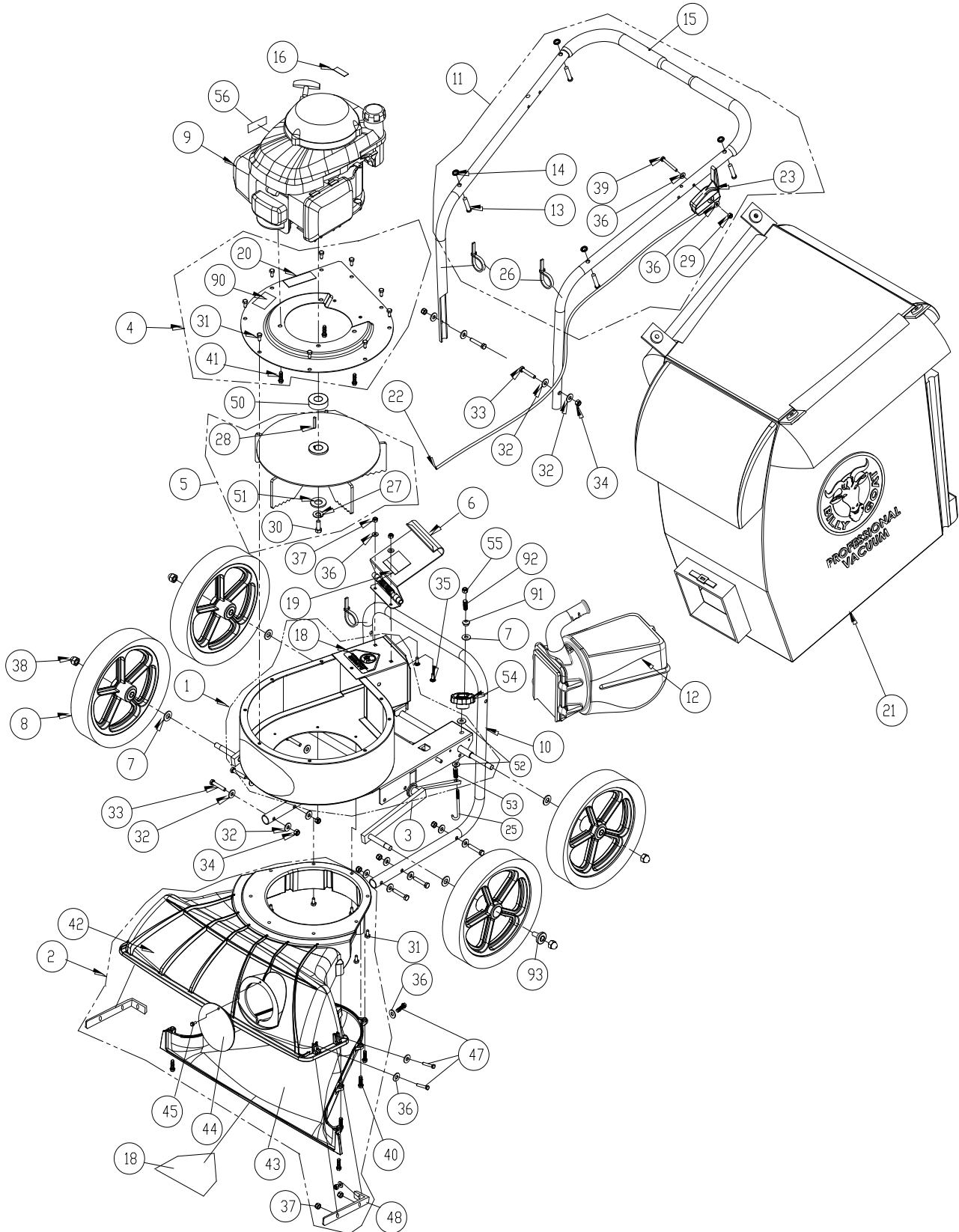



Manual del propietario de KVSP/TKVSP

PARTS LIST KV

ITEM NO.	DESCRIPTION	KV600/KV600FB		KV650H/KV650HFB	
		PART NUMBER	QTY	PART NUMBER	QTY
1	MAIN FRAME HOUSING NEW KD	891100-S	1	891100-S	1
2	NOZZLE ASSEMBLY TKV	891110-S	1	891110-S	1
3	AXLE WA KV MICRO	891138	1	891138	1
4	PLATE TOP ENGINE KV	891007-1-S	1	891007-1-S	1
5	IMPELLER 12.75 WA PUSH VAC	891108-S	1	891108-S	1
6	DOOR EXHAUST ASSY RAW	890148	1	890148	1
7	WASHER 1/2" SAE Z/P	8172011	5	8172011	5
8	WHEEL ASSY 12" X 2.5" TREAD	900509	4	900509	4
9	ENGINE 6.5 HP HONDA GSV190AN1L	-	-	840069	1
	ENGINE 6.0 HP B&S	890622	1	-	-
10	LOWER HANDLE KV	891050	1	891050	1
11	HANDLE UPPER KV	891054-S	1	891054-S	1
12	QUICK DISCONNECT	890630	1	890630	1
13	PIN CLEVIS 3/8" x 2.125" LONG	520120	4	520120	4
14	RETAINER	360279	4	360279	4
15	GRIP HANDLE 1" X 9.5" LG	430342	2	430342	2
16	LABEL WARNING FUEL EN/SP	100261	1	-	-
17					
18	LABEL WARNING DANGER	400424	2	400424	2
19	LABEL DANGER FLYING DEBRIS	810736	1	810736	1
20	LABEL SAFETY PROTECT READ MANUAL	100346	1	100346	1
21	BAG DEBRIS NO ZIPPER KV	891132	1	891132	1
	BAG FELT W/SKIRT (FB MODELS)	891211	1	891211	1
23	CABLE THROTTLE ASSY 42" W/CHOKE	891036	1	891027	1
25	BOLT J 3/8-16 X 6"	891071	1	891071	1
26	TY WRAP	900407	3	900407	3
27	WASHER LOCK 3/8" ST MED	8177012	1	8177012	1
28	KEY 3/16 S.Q. X 1.25	9201080	1	9201080	1
29	NUT 1/4-20 ACORN	840071	1	840071	1
30	SCREW CAP 3/8-24X1 LOCKTITE	900154	1	-	-
	SCREW CAP 3/8-24X1 1/2" GR. 8	-	-	900344	1
31	SCREW CAP 1/4 - 20 x 5/8 HWH	890359	16	890359	16
32	WASHER 5/16 FLATWASHER Z/P	8171003	16	8171003	16
33	SCREW CAP 5/16-18 X 1.75 ZP	8041031	8	8041031	8
34	NUT LOCK 5/16-18	8160002	8	8160002	8
35	SCREW CAP 1/4-20 X 3/4"	8041004	2	8041004	2
36	WASHER 1/4" SAE ZP	8172007	10	8172007	10
37	NYLON INSERT LOCKNUT, 1/4-20 UNC	8160001	8	8160001	8
38	1/2-13 CAP NUT NP W/PATCH	890530	4	890530	4
39	SCREW CAP 1/4-20x2" HCS ZP	8041010	1	8041010	1
40	SCREW PLASTIC 1/4-10 X 1	891039	8	891039	8
41	SCREW 3/8 x 1 1/2 TAPTITE	890408	3	890408	3
42	NOZZLE TOP HALF KV	891002	1	891002	1
43	NOZZLE BOTTOM HALF KV	891003	1	891003	1
44	PLUG HOUSING KD LB	900146-01	1	900146-01	1
45	SCREW SELF TAPPING 10-24 X 1/2	891043	1	891043	1
46	LABEL KV PUSH	891045	1	891045	1
47	SCREWCAP 1/4-20 X 1"	8041006	6	8041006	6
48	BRACKET NOZZLE KV	891208	2	891208	2
49					
50	SPACER 1.5 OD X .875 ID X .975 THK	-	-	890616	1
51	WASHER 1.5 OD X .453 ID X .25 THK	440153	1	440153	1
52	WASHER 1/2" FC	8171006	2	8171006	2
53	SPRING COMPRESSION	891072	1	891072	1
54	KNOB 3/8-16 RED	891070	1	891070	1
55	NUT LOCK 3/8-16 THIN	8161042	1	8161042	1
56	LABEL SPARK ARRESTOR EN/SP	-	-	100252	1
57					
90	LABEL MADE IN U.S.A.	520116	1	520116	1
91	GROMMET FLANGE 1/2" MOLDED	830176	1	830176	1
92	SPRING COMPRESSION	400332	1	400332	1
93	BEARING BALL FLANGED	900774	4	900774	4